

Innovativ und clever PATENT PENDING

+ Swiss Engineering

- Hochwertiges Profil aus Aluminium
- Flexibel für Sichtbeton und diverse Putzstärken einsetzbar
- Sonderlackierung in NCS oder RAL auf Anfrage
- Verbesserte Einschnappsystem des Einlegers
- Kabel und Drähte einklemmen gehört der Vergangenheit an
- Multifunktionaler Einleger passend auch für Florenz⁺ 6060 & Florenz⁺ 4050
- Profile und Abdeckungen Made in Germany
- Ab Lager Schweiz in grosser Stückzahl kurzfristig verfügbar
- Unschlagbares Preis – Leistungsverhältnis
- Abdeckung immer bündig mit fertiger Oberfläche

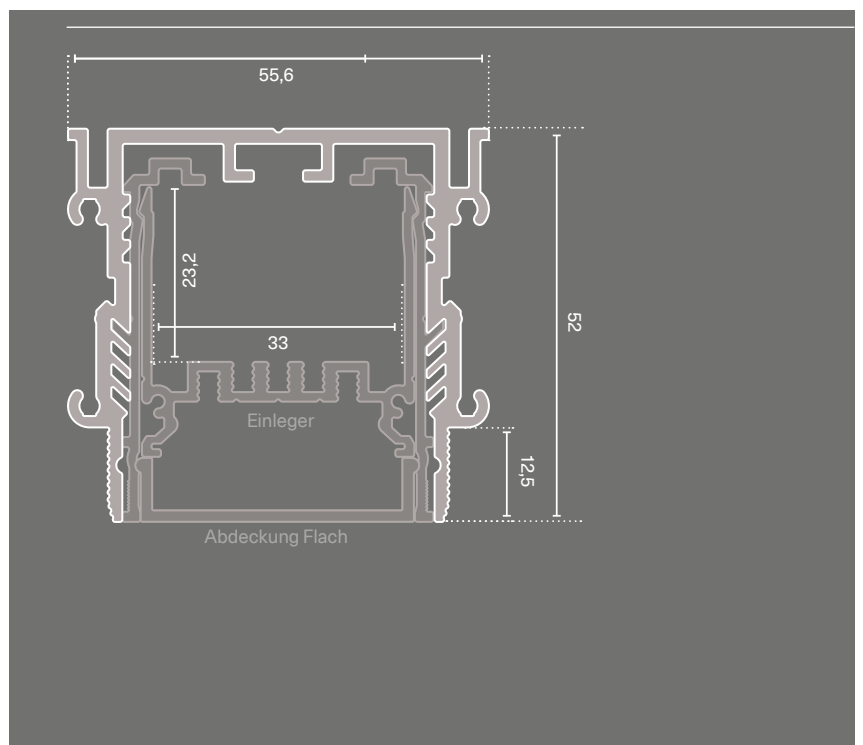

Florenz⁺ 4050 Beton

Betoneinbau | Ausführung Abdeckung Flach



Grundprofil Achatgrau
RAL 7038



Seitenwangen Achatgrau
RAL 7038
(wird pro Leuchte 2x gebraucht)



Seitenwangen Weiss
RAL 9016
(wird pro Leuchte 2x gebraucht)

Artikel-Nr.	6239002#_7038	6239003#_7038	6239003#_9016
--------------------	---------------	---------------	---------------

Bitte ersetzen Sie in der Artikelnr. # durch die gewünschte Länge: #=1: 1m, #=2: 2.01m, #=3: 3.02m, #=5: 5.03m (± 5mm Industriezuschnitt)

Abdeckungen und Zubehör



Enddeckel Set
Beton (2 Stk.)
ohne Loch

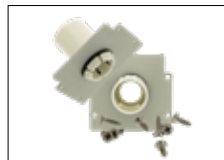

Enddeckel Set
Beton (2 Stk.) Achatgrau
mit Loch
20mm + Klickfix



Enddeckel Set
Gips (2 Stk.)
Erhöhung | 9016 FS
selbstklebend



Opferabdeckung Beton

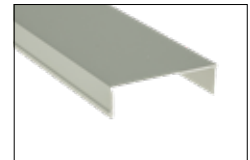

Opferabdeckung Gips

Aluminium roh			6239010#
Weiss RAL 9016			62390039_9016
Achatgrau RAL 7038	62390026_7038	62390040_7038	
Kunststoff recycelt			6239004#

Weiteres Zubehör

62390048 **Montageset für Anwendung in Isolation**
Grundplatte und Schraubenset



62390049 **Montagewinkel Trockenbau 2Stk.**



62390029 **Nagel Set für Opferabdeckung 10 Stk.**



62390027 **Linear Verbinder Set**



62390028 **90° Verbinder Set**

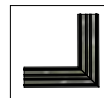

Innovativ und clever PATENT PENDING

+ Swiss Engineering

- Hochwertiges Profil aus Aluminium
- Flexibel für Sichtbeton und diverse Putzstärken einsetzbar
- Verbesserte Einschnappsystem des Einlegers
- Kabel und Drähte einklemmen gehört der Vergangenheit an
- Multifunktionaler Einleger passend auch für Florenz⁺ 6060 & Florenz⁺ 4050
- Profile und Abdeckungen Made in Germany
- Ab Lager Schweiz in grosser Stückzahl kurzfristig verfügbar
- Unschlagbares Preis – Leistungsverhältnis
- Abdeckung immer bündig mit fertiger Oberfläche

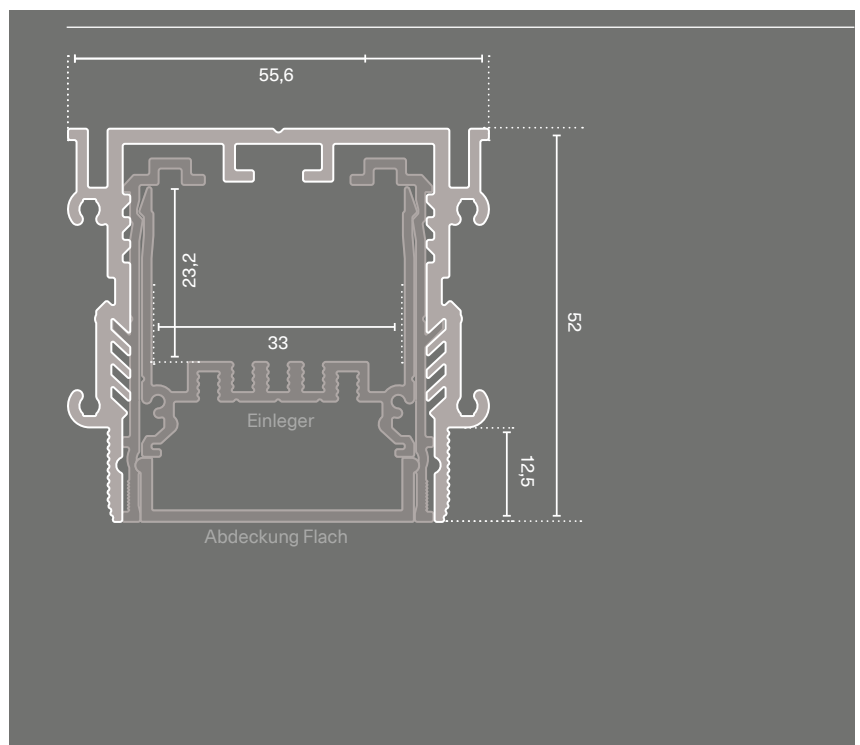

Florenz⁺ 4050 Beton

Leuchtenbau | Ausführung Abdeckung **Flach**

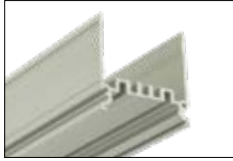

Einlegerprofil
(zur Aufnahme von LED+Netzteil)

Artikel-Nr. 6239001#

Bitte ersetzen Sie in der Artikelnr. # durch die gewünschte Länge: #=1: 1m, #=2: 2.01m, #=3: 3.02m, #=5: 5.03m (± 5mm Industriezuschnitt)

Abdeckungen und Zubehör

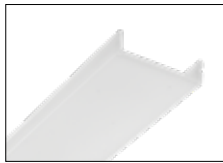

**Abdeckung
Direkt**
«CATania 40»

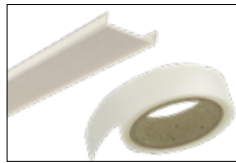

Jungbecker Set:
Abdeckung Prisma CDP 3m | Direkt
+ Streufolie Kimoto

Ausführung

Opal	6239896#	
Natur	6239897#	
Klar	6239895#	
Prisma	6239968#	CH-024507 (3m)
Folie Kimoto		CH-023554 (Laufmeter)

Weiteres Zubehör

62390099 **Enddeckel Set**
(2 Stk.) zu Einleger



6239011# **Blindabdeckung**
Aluminium eloxiert

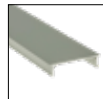

6239012# Einsatz für Powergear
Stromschiene
**3 Phasen Track 230V
nicht sichtbar**

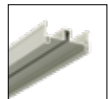

6239011#_9005 **Blindabdeckung**
Schwarz RAL 9005



6239014#_9016 Einsatz für Powergear
Stromschiene
48V Weiss RAL 9016



6239011#_9016 **Blindabdeckung**
Weiss RAL 9016



6239014#_9005 Einsatz für Powergear
Stromschiene
48V Schwarz RAL9005

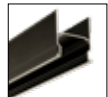

Innovativ und clever PATENT PENDING

+ Swiss Engineering

- Hochwertiges Profil aus Aluminium
- Flexibel für Sichtbeton und diverse Putzstärken einsetzbar
- Sonderlackierung in NCS oder RAL auf Anfrage
- Verbesserte Einschnappsystem des Einlegers
- Kabel und Drähte einklemmen gehört der Vergangenheit an
- Multifunktionaler Einleger passend auch für Florenz⁺ 6060 & Florenz⁺ 4050
- Profile und Abdeckungen Made in Germany
- Ab Lager Schweiz in grosser Stückzahl kurzfristig verfügbar
- Unschlagbares Preis – Leistungsverhältnis
- Abdeckung immer bündig mit fertiger Oberfläche

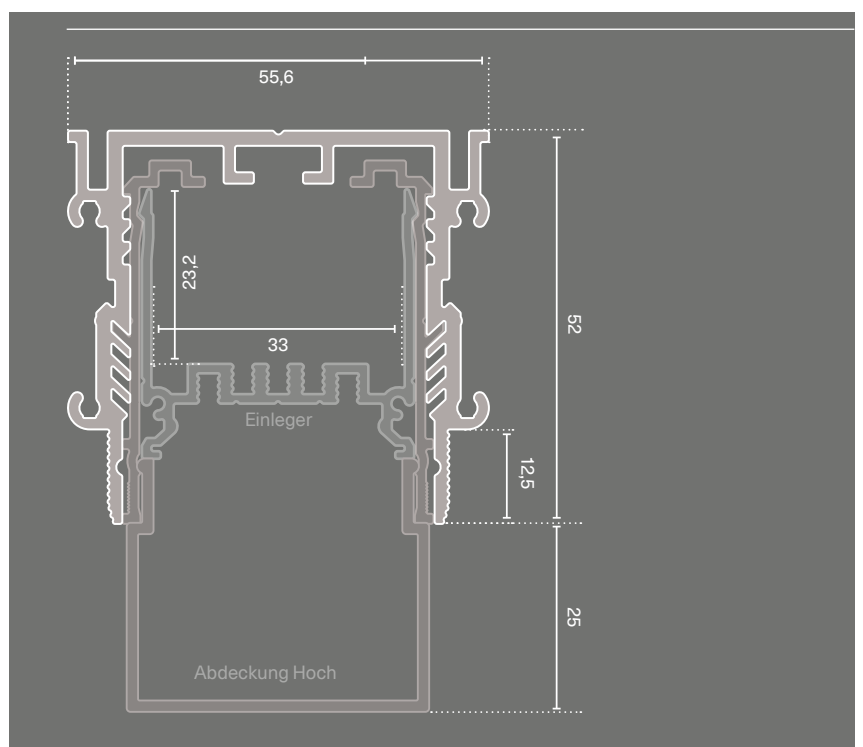

Florenz⁺ 4050 Beton

Betoneinbau | Ausführung Abdeckung Haube Hoch 180°



Grundprofil Achatgrau
RAL 7038



Seitenwangen Achatgrau
RAL 7038
(wird pro Leuchte 2x gebraucht)



Seitenwangen Weiss
RAL 9016
(wird pro Leuchte 2x gebraucht)

Artikel-Nr.	6239002#_7038	6239003#_7038	6239003#_9016
--------------------	---------------	---------------	---------------

Bitte ersetzen Sie in der Artikelnr. # durch die gewünschte Länge: #=1: 1m, #=2: 2.01m, #=3: 3.02m, #=5: 5.03m (± 5mm Industriezuschnitt)

Abdeckungen und Zubehör



Enddeckel Set
Beton (2 Stk.)
ohne Loch

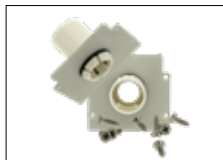

Enddeckel Set
Beton (2 Stk.) Achatgrau
mit Loch
20mm + Klickfix



Enddeckel Set
Gips (2 Stk.)
Erhöhung | 9016 FS
selbstklebend



Opferabdeckung Beton

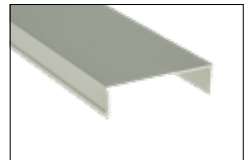

Opferabdeckung Gips

Aluminium roh			6239010#
Weiss RAL 9016			62390039_9016
Achatgrau RAL 7038	62390026_7038	62390040_7038	
Kunststoff recycelt			6239004#

Weiteres Zubehör

62390048 **Montageset für Anwendung in Isolation**
Grundplatte und Schraubenset



62390049 **Montagewinkel Trockenbau 2Stk.**

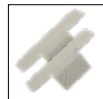

62390029 **Nagel Set für Opferabdeckung 10 Stk.**



62390027 **Linear Verbinder Set**



62390028 **90° Verbinder Set**

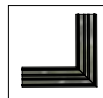

Innovativ und clever PATENT PENDING

+ Swiss Engineering

- Hochwertiges Profil aus Aluminium
- Flexibel für Sichtbeton und diverse Putzstärken einsetzbar
- Verbesserte Einschnappsystem des Einlegers
- Kabel und Drähte einklemmen gehört der Vergangenheit an
- Multifunktionaler Einleger passend auch für Florenz⁺ 6060 & Florenz⁺ 4050
- Profile und Abdeckungen Made in Germany
- Ab Lager Schweiz in grosser Stückzahl kurzfristig verfügbar
- Unschlagbares Preis – Leistungsverhältnis
- Abdeckung immer bündig mit fertiger Oberfläche

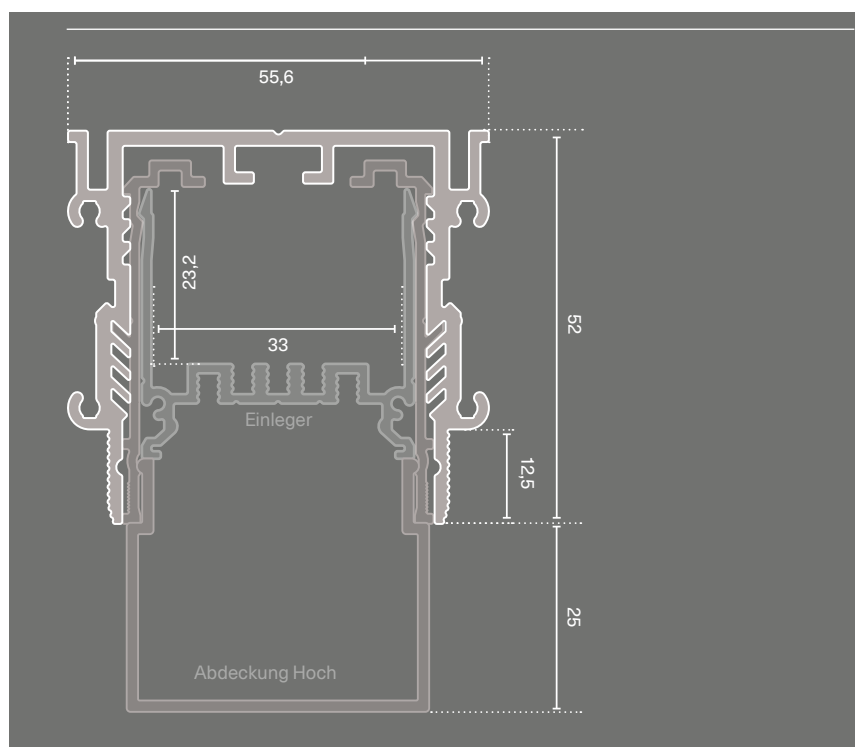

Florenz⁺ 4050 Beton

Leuchtenbau | Ausführung Abdeckung **Haube Hoch 180°**

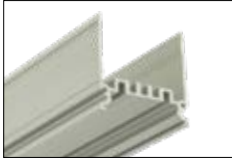

Einlegerprofil
(zur Aufnahme von LED+Netzteil)

Artikel-Nr. 6239001#

Bitte ersetzen Sie in der Artikelnr. # durch die gewünschte Länge: #=1: 1m, #=2: 2.01m, #=3: 3.02m, #=5: 5.03m (± 5mm Industriezuschnitt)

Abdeckungen und Zubehör

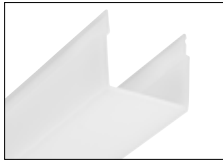

Haubenabdeckung 180° Hoch

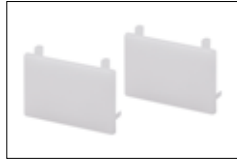

Enddeckel Set zu Abdeckung Haube 180°

Ausführung

Opal	6239966#	62399648
Natur		
Klar		
Prisma		
Folie Kimoto		

Weiteres Zubehör

62390099 **Enddeckel Set**
(2 Stk.) zu Einleger



6239011# **Blindabdeckung**
Aluminium eloxiert

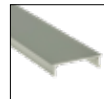

6239012# Einsatz für Powergear
Stromschiene
3 Phasen Track 230V nicht sichtbar

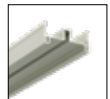

6239011#_9005 **Blindabdeckung**
Schwarz RAL 9005



6239014#_9016 Einsatz für Powergear
Stromschiene
48V Weiss RAL 9016

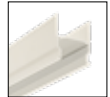

6239011#_9016 **Blindabdeckung**
Weiss RAL 9016



6239014#_9005 Einsatz für Powergear
Stromschiene
48V Schwarz RAL9005

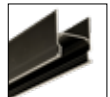

Florenz+ 4050 Beton

Betoneinbau | System Übersicht

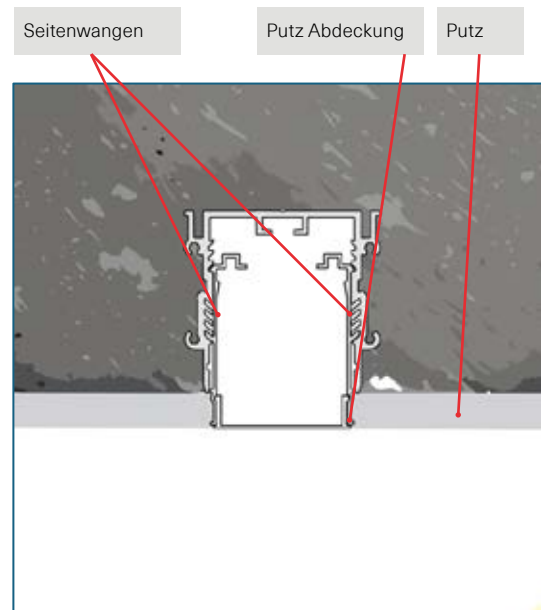
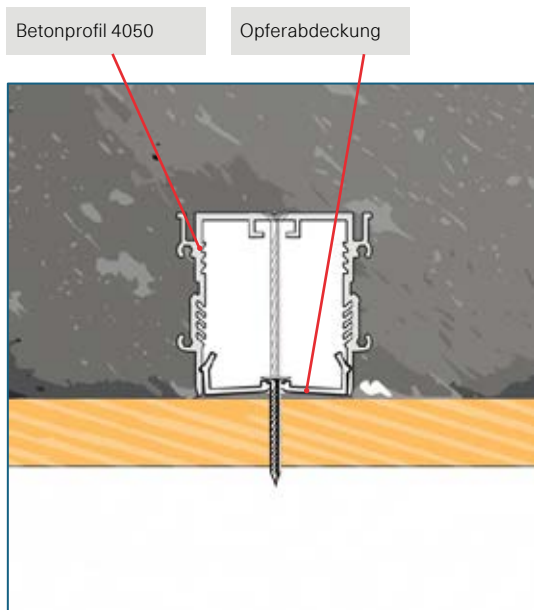
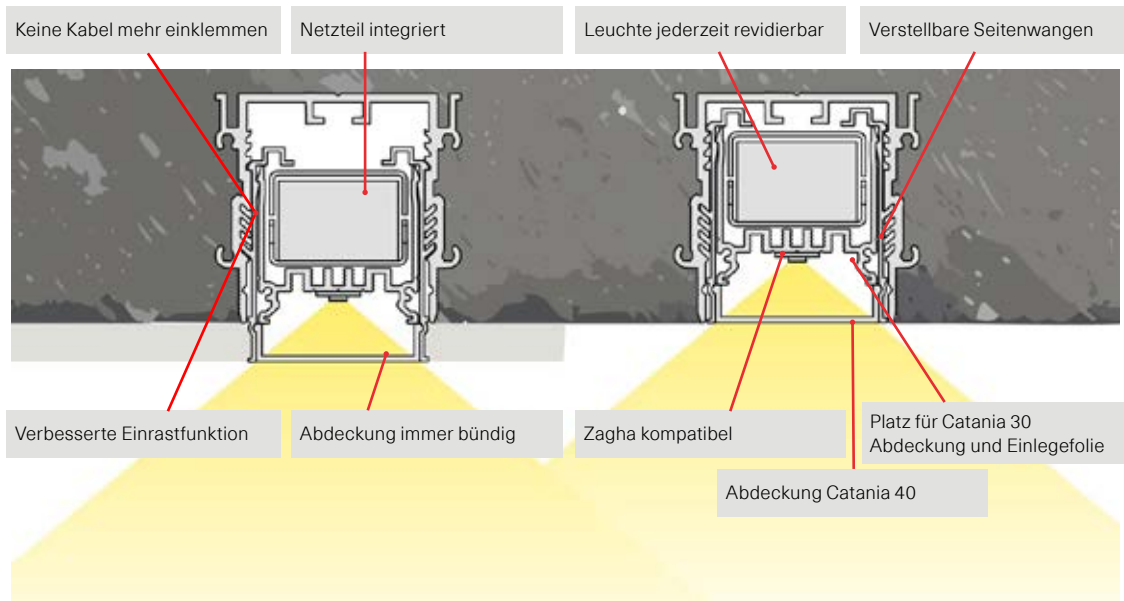

Florenz⁺ 4050 Beton

Betoneinbau | Schrittanleitung



Schrittanleitung Betoneinbau

Auf den folgenden Seiten finden Sie eine Schrittanleitung für mögliche Anwendungsoptionen des vielseitigen Florenz⁺ 4050 Beton Profils.

Bei jedem Schritt werden die dazu benötigten Produkte gemäss Datenblatt aufgeführt.

Schritt 1

Opferabdeckung (Recycling Polycarbonat) inkl. der EPDM-Dichtung auf die Schalung nageln.

Opferabdeckung Beton
6239004#

Nagel Set für Opferabdeckung 10 Stk.
62390029

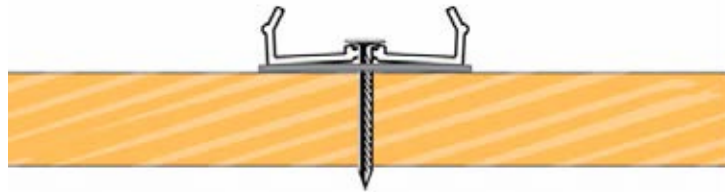

Schritt 2

Das Profil passgenau auf der Abdeckung platzieren mit mind 1 Alu-Nagel pro Meter fixieren. Gummidichtung beim Nagel nicht vergessen. Das Profil muss unbedingt überall sauber abgedichtet sein.

Bei Unsicherheit darf nicht betoniert werden.

Nagel Set für Opferabdeckung 10 Stk.
62390029

Grundprofil Achatgrau (RAL 7038)
6239002#_7038

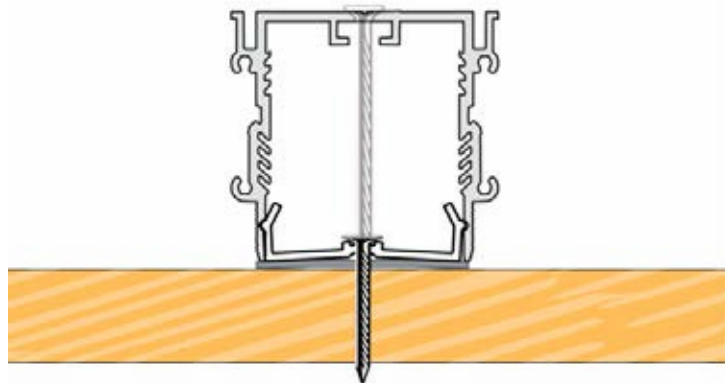

Schritt 3

Wie gewohnt betonieren

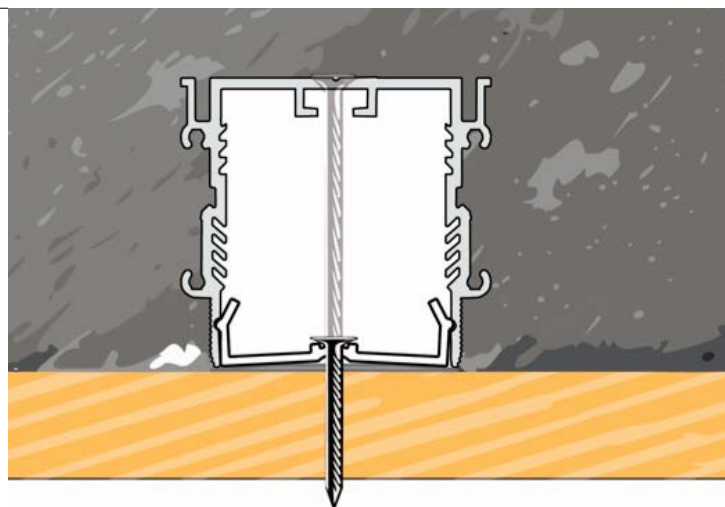

Florenz⁺ 4050 Beton

Betoneinbau | System Schrittanleitung

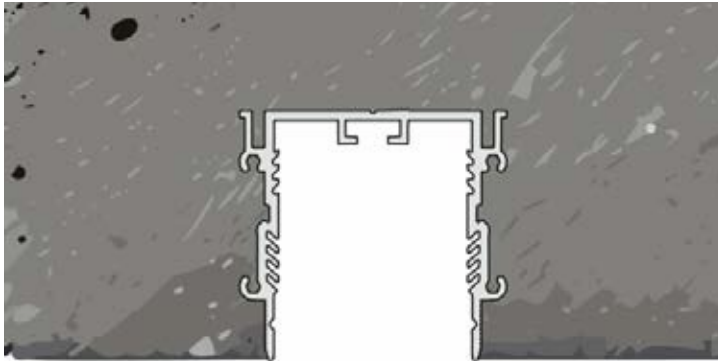

Schritt 4

Wie gewohnt ausschalen. Alu-Nägeln mit Stechbeitel bündig abtrennen.

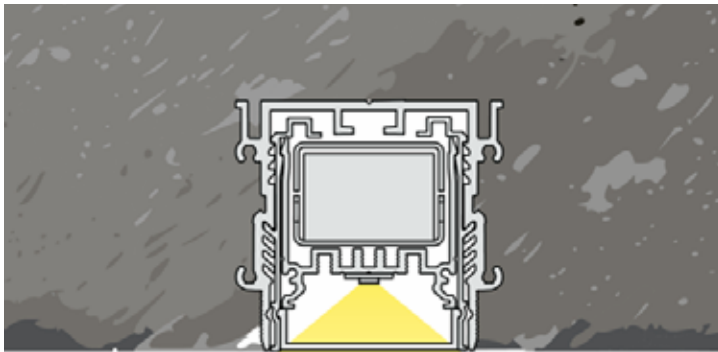

Schritt 5 | Für Anwendung Sichtbeton

Seitenwangen in unterster Montage Position einrasten. *Hinweis: Seitenwangen werden pro Leuchte 2x gebraucht.* Danach LED Träger und Abdeckung montieren.

Seitenwangen Achatgrau (RAL 7038)
6239003#_7038

Einlegerprofil
6239001#

LED Band/ Netzteil

Abdeckung (Beispiel Direkt opal)
6239896#

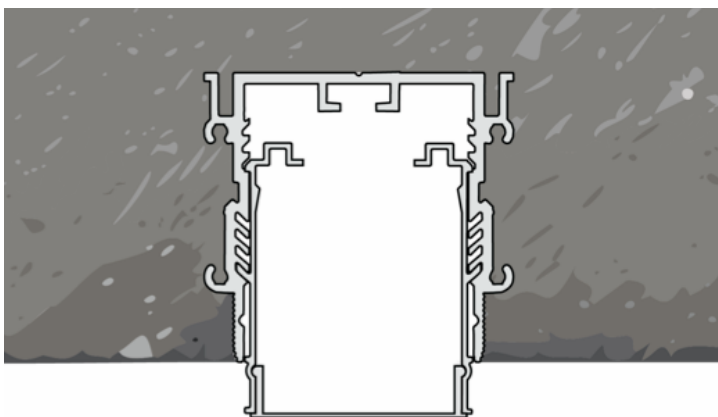

Schritt 5 | Für Putzanwendung

Seitenwangen in der Rastposition 3/6/9mm einklicken. Beide Seitenwangen müssen in der selben Höhe montiert sein.

Die Entscheidung muss erst zu diesem Zeitpunkt getroffen werden.

Als nächster Schritt ist zwingend die Alu-Opferabdeckung einzusetzen.

Seitenwangen Weiss (RAL 9016)
6239003#_9016

Opferabdeckung für Gipsanwendung
6239010#

Schritt 6

Der Gips darf nur mit eingesetzter Operabdeckung ausgebracht werden. Der Gipser kann diese als Anschlag benützen

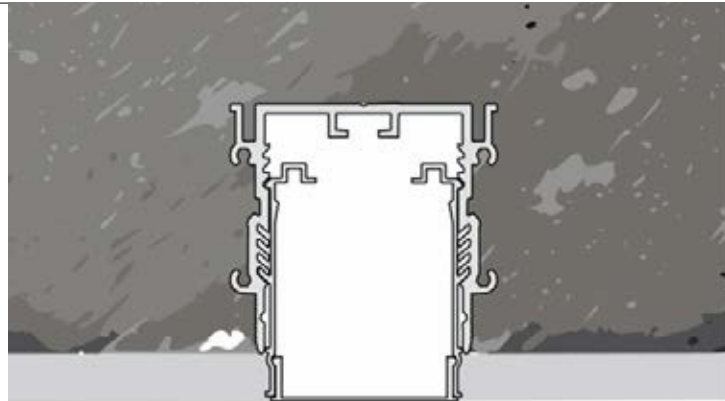

Schritt 7

Die Oberfläche der Leuchte ist nun mit jeder Abdeckung bündig, das Lichtbild ist bei jeder Anwendung identisch.

Einlegerprofil
6239001#

LED Band / Netzteil

Abdeckung (Beispiel Direkt opal)
6239896#

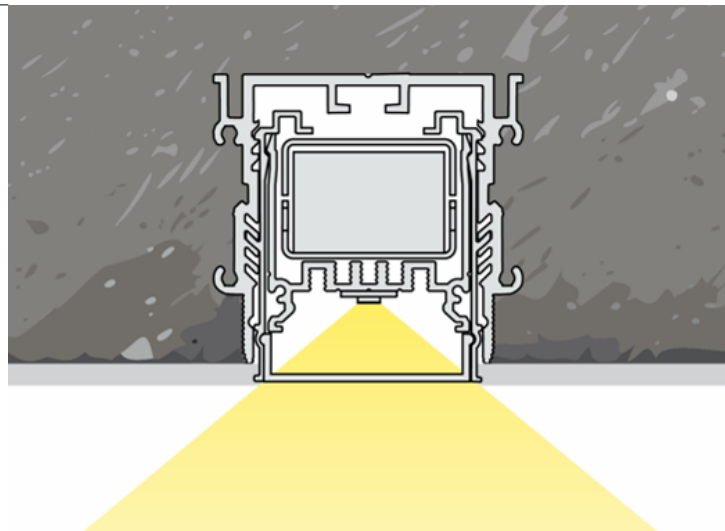

Florenz⁺ 4050 Beton

Betoneinbau | Anwendungsbeispiele

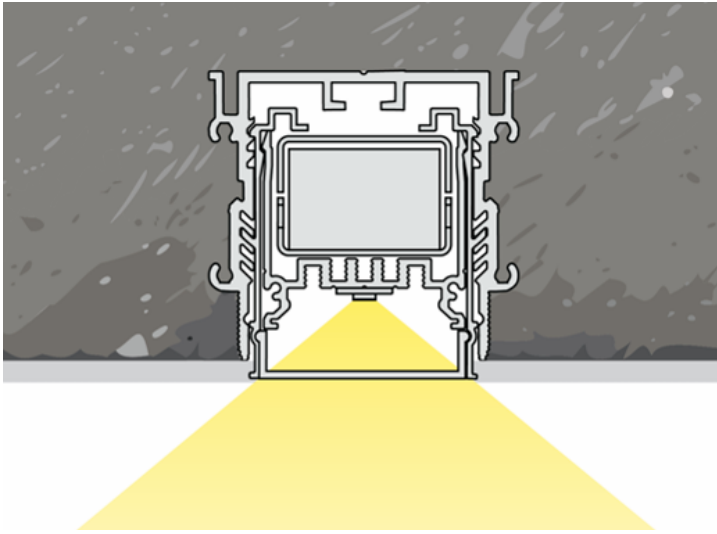

Anwendung 3mm Verputzstärke

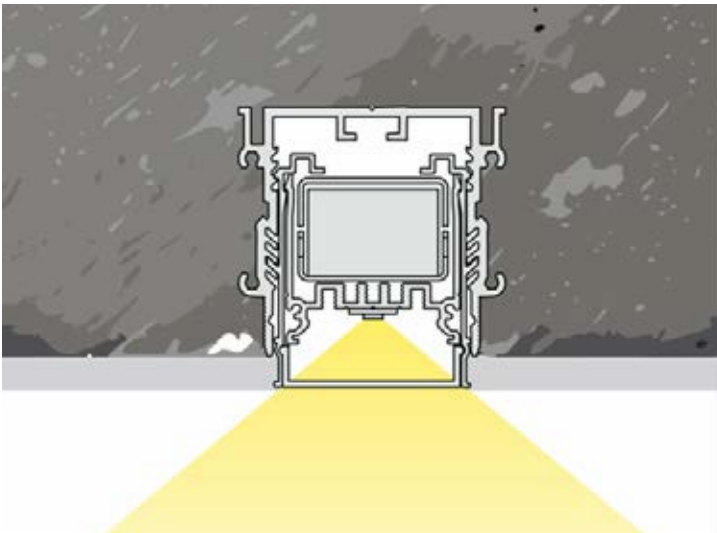

Anwendung 3mm Verputzstärke

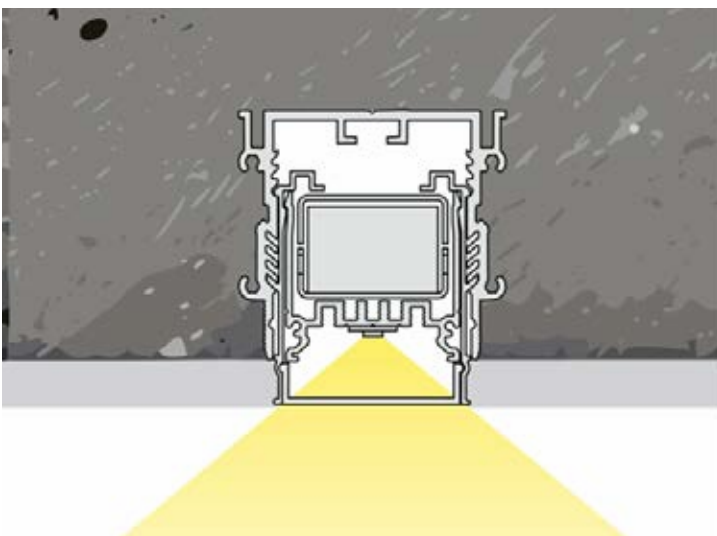

Anwendung 3mm Verputzstärke

Anwendung mit Powergear 48V Track

3mm Verputzstärke

Einsatz für Powergear Stromschiene
48V Weiss RAL 9016
6239014#_9016
48V Schwarz RAL 9005
6239014#_9005

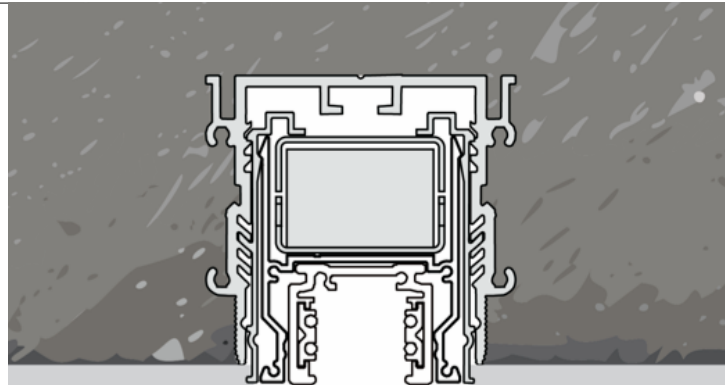

Anwendung mit Powergear 3P Track

6mm Verputzstärke

Einsatz für Powergear Stromschiene
3 Phasen Track 230V, nicht sichtbar
6239012#

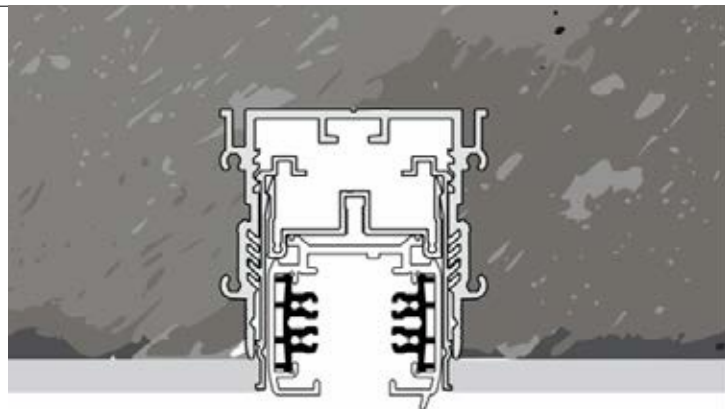

Anwendung mit Montagewinkel für Trockenbau Gipsplatten 12.5mm

Montagewinkel Trockenbau 2Stk.
Grundplatte und Schraubenset
62390049

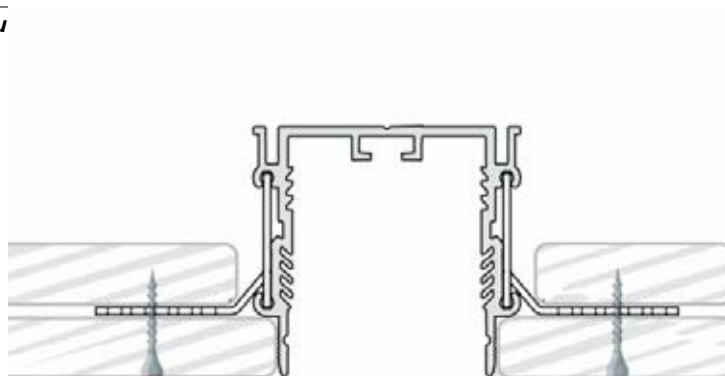

Florenz⁺ 4050 Beton

Betoneinbau | Anwendungsbeispiele

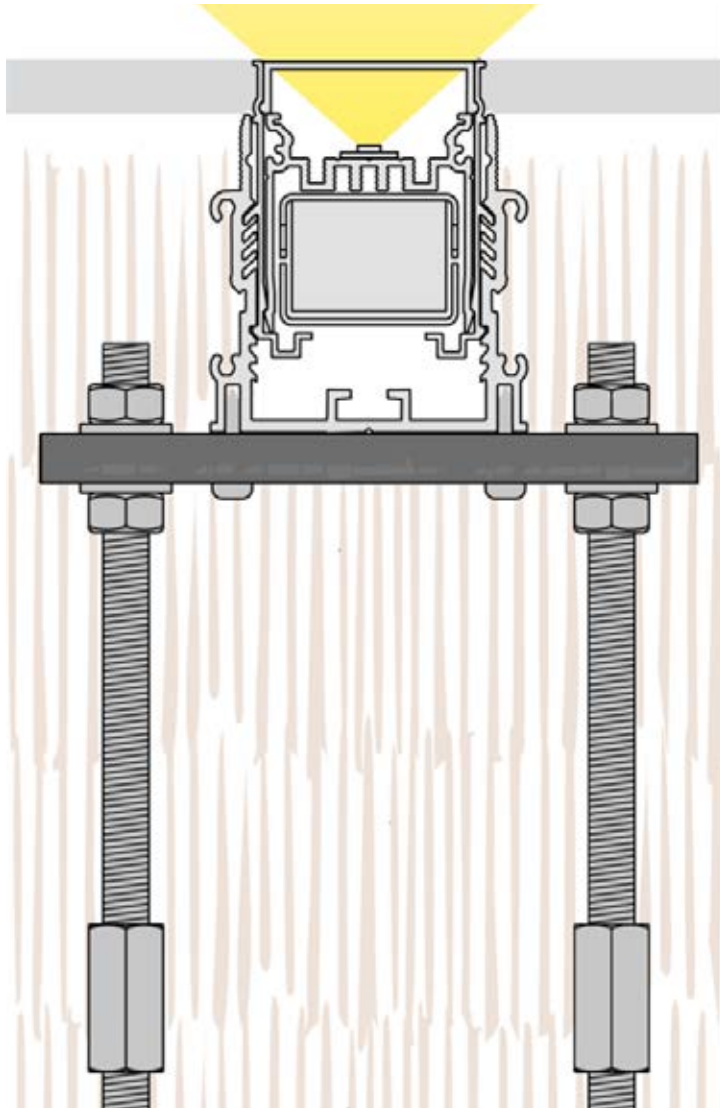

Anwendung für Fassaden-Isolation

9mm Verputzstärke

Montageset für Anwendung in Isolation

Grundplatte und Schraubenset

Art.Nr 62390048